

**HEAVY DUTY** Series  
Hot Dip Galvanized  
ซุบถักลวไนซ์



## KTSG

### รางเคเบิลเทรย์ ซุบถักลวไนซ์ HOT DIP GALVANIZED CABLE TRAY

- รางเคเบิลเทรย์ (ซุบถักลวไนซ์) มีหลายขนาดให้เลือกใช้งาน
- ความกว้าง ตั้งแต่ 200 - 1000 mm. ความยาว 2440 mm.
- ตัวรางผลิตจาก เหล็กแผ่นดำคุณภาพสูง ความหนา 1.6-2.0 mm.
- ตัวรางออกแบบและควบคุมการผลิตด้วยระบบ CNC (Computer Numerical Control)
- ลักษณะการเคลือบผิว ซุบถักลวไนซ์ หรือ การซุบสังกะสี แบบจุ่มร้อน ที่ความหนาเฉลี่ย 45-60 ไมครอน อ้างอิงมาตรฐาน ASTM A123 / A123M
- เหมาะสำหรับงานติดตั้งระบบสายไฟฟ้าภายในและภายนอกอาคาร ที่ต้องการความทนทานต่อทุกสภาพแวดล้อม

#### Standard Materials:

SPHC - Hot Rolled Mild Steel Sheet 1.6-2.0 mm.

#### Finishing:

Hot Dip Galvanized finishing process through American Standard Association (ASTM A123 / A123M) which coating thickness average are 45-60 micron.

#### Application:

- Houses run of control and power cable support system.
- Used for cable and wire junction, distribution and termination
- Designed to provide superior corrosion protection from harsh environmental conditions.



“ แข็งแรง ทนทาน เหมาะสมกับทุกสภาพแวดล้อม ”

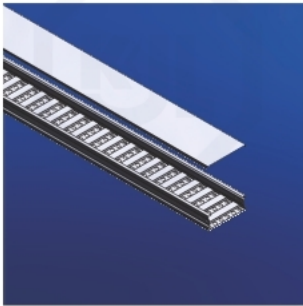

ISOMATIC

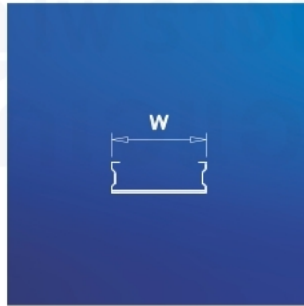

FRONT

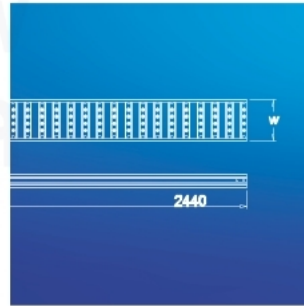

DIMENSION

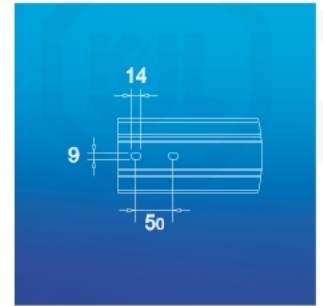

SIDE

## Price List

รหัส Code	ขนาด กว้าง x สูง x ยาว (มม.) W x H x L (mm.)	ความหนา (มม.) / ราคาต่อหน่วย (บาท) Thickness (mm.) / Unit Price (Baht)	
		1.6	2.0
✓ KTSG 0200	200 x 100 x 2440	2,200	2,520
✓ KTSG 0300	300 x 100 x 2440	2,600	3,050
✓ KTSG 0400	400 x 100 x 2440	2,990	3,460
✓ KTSG 0500	500 x 100 x 2440	3,390	3,700
KTSG 0600	600 x 100 x 2440	-	3,990
KTSG 0700	700 x 100 x 2440	-	4,350
KTSG 0800	800 x 100 x 2440	-	4,700
KTSG 0900	900 x 100 x 2440	-	5,100
KTSG 1000	1000 x 100 x 2440	-	5,500

**KJL NOW!** | **สั่งด่วน ใต้โต๊ะ**  
รับประกันราคา

\*ราคานี้ยังไม่รวม VAT 7% / ราคาอาจมีการเปลี่ยนแปลงโดยไม่ต้องแจ้งล่วงหน้า

**MADE TO ORDER งานสั่งผลิตพิเศษ**

Steel Sheet Thickness (mm.) 1.0 / 1.2 / 1.6 / 2.0 / 2.5

Hot Dipped Galvanized

Electrostatic Powder Coatings

Stainless Steel

\*สามารถสั่งผลิตวัสดุกับ สี ขนาด และพื้นผิววัสดุอื่นๆ ตามความต้องการได้

**Notes:** Can be customized with different materials, sizes, finish colors and textures

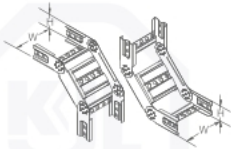
**ช่องอขึ้น-ช่องอลง เคเบิลเทรย์ ซบักลวานซ์**
**VERTICAL INSIDE  
AND OUTSIDE BEND**
**KTIG/KTOG**

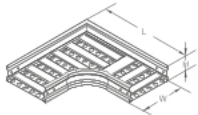
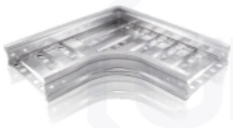

รหัส Code	ขนาด กว้าง x สูง (มม.) W x H (mm.)	ความหนา (มม.) / ราคาต่อหน่วย (บาท) Thickness (mm.) / Unit Price (Baht)	
		1.6	2.0
KTIG / KTOG 0200	200 x 100	✓ 790	990
KTIG / KTOG 0300	300 x 100	✓ 950	1,190
KTIG / KTOG 0400	400 x 100	✓ 1,050	1,290
KTIG / KTOG 0500	500 x 100	✓ 1,140	1,420
KTIG / KTOG 0600	600 x 100	-	1,650
KTIG / KTOG 0700	700 x 100	-	1,850
KTIG / KTOG 0800	800 x 100	-	1,980
KTIG / KTOG 0900	900 x 100	-	2,150
KTIG / KTOG 1000	1000 x 100	-	2,350

**ช่องอจาก 90° เคเบิลเทรย์ ซบักลวานซ์**
**HORIZONTAL BEND 90°**
**KTEG**

รหัส Code	ขนาด กว้าง x สูง x ยาว (มม.) W x H x L (mm.)	ความหนา (มม.) / ราคาต่อหน่วย (บาท) Thickness (mm.) / Unit Price (Baht)	
		1.6	2.0
KTEG 0200	200 x 100 x 525	✓ 1,050	1,190
KTEG 0300	300 x 100 x 625	✓ 1,320	1,490
KTEG 0400	400 x 100 x 725	✓ 1,670	1,920
KTEG 0500	500 x 100 x 825	✓ 2,000	2,250
KTEG 0600	600 x 100 x 925	-	2,400
KTEG 0700	700 x 100 x 1025	-	2,850
KTEG 0800	800 x 100 x 1125	-	3,450
KTEG 0900	900 x 100 x 1225	-	3,990
KTEG 1000	1000 x 100 x 1325	-	4,580

\*ราคายังไม่รวม VAT 7% / ราคาอาจมีการเปลี่ยนแปลงโดยไม่ต้องแจ้งล่วงหน้า

## สามทางเคเบิลเทรย์ ชุบทองแดง

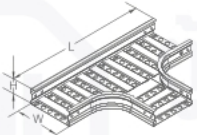
HORIZONTAL TEE	รหัส Code	ขนาด กว้าง x สูง x ยาว (มม.) W x H x L (mm.)	ความหนา (มม.) / ราคาต่อหน่วย (บาท) Thickness (mm.) / Unit Price (Baht)	
			1.6	2.0
<b>KTTG</b>  	KTTG 0200	200 x 100 x 850	✓ 1,270	1,450
	KTTG 0300	300 x 100 x 950	✓ 1,600	1,840
	KTTG 0400	400 x 100 x 1050	✓ 1,950	2,250
	KTTG 0500	500 x 100 x 1150	✓ 2,300	2,580
	KTTG 0600	600 x 100 x 1250	-	2,780
	KTTG 0700	700 x 100 x 1350	-	3,290
	KTTG 0800	800 x 100 x 1450	-	3,750
	KTTG 0900	900 x 100 x 1550	-	4,300
	KTTG 1000	1000 x 100 x 1650	-	4,900

## สี่ทางเคเบิลเทรย์ ชุบทองแดง

HORIZONTAL CROSS	รหัส Code	ขนาด กว้าง x สูง x ยาว (มม.) W x H x L (mm.)	ความหนา (มม.) / ราคาต่อหน่วย (บาท) Thickness (mm.) / Unit Price (Baht)	
			1.6	2.0
<b>KTXG</b>  	KTXG 0200	200 x 100 x 850	1,320	1,580
	KTXG 0300	300 x 100 x 950	1,690	1,920
	KTXG 0400	400 x 100 x 1050	2,050	2,320
	KTXG 0500	500 x 100 x 1150	2,400	2,650
	KTXG 0600	600 x 100 x 1250	-	2,990
	KTXG 0700	700 x 100 x 1350	-	3,500
	KTXG 0800	800 x 100 x 1450	-	4,050
	KTXG 0900	900 x 100 x 1550	-	4,600
	KTXG 1000	1000 x 100 x 1650	-	5,200

\*ราคานี้ยังไม่รวม VAT 7% ! ราคาอาจมีการเปลี่ยนแปลงโดยไม่ต้องแจ้งล่วงหน้า

**ตู้ไฟรางไฟ  
เคเจแอล**
**KJL NOW!** | **สั่งด่วน ใต้เรือ  
สินค้าพร้อมส่ง**
**HEAVY DUTY** Series  
Hot Dip Galvanized  
ชุบทองแดง

**ฟารางเคเบิลเทรย์ ซุกัลวานไนซ์**

CABLE TRAY COVER	รหัส Code	ขนาดกว้าง (มม.) Width (mm.)	ความหนา (มม.) / ราคาต่อหน่วย (บาท) Thickness (mm.) / Unit Price (Baht)
			2.0
<b>KTAG</b>  	✓ KTAG 0200	200	1,300
	✓ KTAG 0300	300	1,580
	✓ KTAG 0400	400	2,100
	✓ KTAG 0500	500	2,550
	KTAG 0600	600	2,990
	KTAG 0700	700	3,400
	KTAG 0800	800	3,800
	KTAG 0900	900	4,200
	KTAG 1000	1000	4,700

**ฟาช่องขึ้นเคเบิลเทรย์ ซุกัลวานไนซ์**

VERTICAL INSIDE BEND COVER	รหัส Code	ขนาดกว้าง (มม.) Width (mm.)	ความหนา (มม.) / ราคาต่อหน่วย (บาท) Thickness (mm.) / Unit Price (Baht)
			2.0
<b>KTKG</b>  	✓ KTKG 0200	200	1,000
	✓ KTKG 0300	300	1,380
	✓ KTKG 0400	400	1,800
	✓ KTKG 0500	500	2,190
	KTKG 0600	600	2,650
	KTKG 0700	700	3,000
	KTKG 0800	800	3,450
	KTKG 0900	900	3,990
	KTKG 1000	1000	4,500

**ฟาช่องลงเคเบิลเทรย์ ซุกัลวานไนซ์**

VERTICAL OUTSIDE BEND COVER	รหัส Code	ขนาดกว้าง (มม.) Width (mm.)	ความหนา (มม.) / ราคาต่อหน่วย (บาท) Thickness (mm.) / Unit Price (Baht)
			2.0
<b>KTLG</b>  	✓ KTLG 0200	200	1,000
	✓ KTLG 0300	300	1,380
	✓ KTLG 0400	400	1,800
	✓ KTLG 0500	500	2,190
	KTLG 0600	600	2,650
	KTLG 0700	700	3,000
	KTLG 0800	800	3,450
	KTLG 0900	900	3,990
	KTLG 1000	1000	4,500

\*ราคานี้ยังไม่รวม VAT 7% / ราคาอาจมีการเปลี่ยนแปลงโดยไม่ต้องแจ้งล่วงหน้า

## ฝาช่องอากาศเคเบิลเทรย์ ชุบทัลวานไนซ์

HORIZONTAL BEND 90° COVER	รหัส Code	ขนาดกว้าง (มม.) Width (mm.)	ความหนา (มม.) / ราคาต่อหน่วย (บาท) Thickness (mm.) / Unit Price (Baht)
			2.0 mm.
<b>KTPG</b>  	✓ KTPG 0200	200	1,100
	✓ KTPG 0300	300	1,500
	✓ KTPG 0400	400	1,920
	✓ KTPG 0500	500	2,300
	KTPG 0600	600	2,750
	KTPG 0700	700	3,150
	KTPG 0800	800	3,570
	KTPG 0900	900	4,100
	KTPG 1000	1000	4,650

## ฝาสามทางเคเบิลเทรย์ ชุบทัลวานไนซ์



HORIZONTAL TEE COVER	รหัส Code	ขนาดกว้าง (มม.) Width (mm.)	ความหนา (มม.) / ราคาต่อหน่วย (บาท) Thickness (mm.) / Unit Price (Baht)
			2.0 mm.
<b>KTQG</b>  	✓ KTQG 0200	200	2,030
	✓ KTQG 0300	300	2,460
	✓ KTQG 0400	400	2,890
	✓ KTQG 0500	500	3,180
	KTQG 0600	600	3,620
	KTQG 0700	700	4,050
	KTQG 0800	800	4,480
	KTQG 0900	900	4,920
	KTQG 1000	1000	5,350

## ฝาสี่ทางเคเบิลเทรย์ ชุบทัลวานไนซ์

HORIZONTAL CROSS COVER	รหัส Code	ขนาดกว้าง (มม.) Width (mm.)	ความหนา (มม.) / ราคาต่อหน่วย (บาท) Thickness (mm.) / Unit Price (Baht)
			2.0 mm.
<b>KTRG</b>  	KTRG 0200	200	2,600
	KTRG 0300	300	3,180
	KTRG 0400	400	3,760
	KTRG 0500	500	4,340
	KTRG 0600	600	4,920
	KTRG 0700	700	5,490
	KTRG 0800	800	6,070
	KTRG 0900	900	6,650
	KTRG 1000	1000	7,230

\*ราคานี้ยังไม่รวม VAT 7% / ราคาอาจมีการเปลี่ยนแปลงโดยไม่ต้องแจ้งล่วงหน้า

**คานลอคเคเบิลเทรย์ ซุกัลวานไนซ์**

CONNECTOR SYSTEM	รหัส Code	ขนาดกว้าง (มม.) Width (mm.)	ความหนา (มม.) / ราคาต่อหน่วย (บาท) Thickness (mm.) / Unit Price (Baht)
			2.0 mm.
<b>KTUG</b>  	✓ KTUG 0200	200	120
	✓ KTUG 0300	300	150
	✓ KTUG 0400	400	200
	✓ KTUG 0500	500	260
	KTUG 0600	600	300
	KTUG 0700	700	370
	KTUG 0800	800	400
	KTUG 0900	900	430
	KTUG 1000	1000	460

**แผ่นปิดหัวท้ายเคเบิลเทรย์ ซุกัลวานไนซ์**

BLIND ENDS	รหัส Code	ขนาดกว้าง (มม.) Width (mm.)	ความหนา (มม.) / ราคาต่อหน่วย (บาท) Thickness (mm.) / Unit Price (Baht)
			2.0 mm.
<b>KTNG</b>  	✓ KTNG 0200	200	85
	✓ KTNG 0300	300	120
	✓ KTNG 0400	400	135
	✓ KTNG 0500	500	160
	KTNG 0600	600	185
	KTNG 0700	700	210
	KTNG 0800	800	235
	KTNG 0900	900	260
	KTNG 1000	1000	275

**แป้นรองรับเคเบิลเทรย์ ซุกัลวานไนซ์**

BRACKETS SUPPORT	รหัส Code	ขนาดกว้าง (มม.) Width (mm.)	ความหนา (มม.) / ราคาต่อหน่วย (บาท) Thickness (mm.) / Unit Price (Baht)
			2.0 mm.
<b>KTBG</b>  	✓ KTBG 0200	200	250
	✓ KTBG 0300	300	280
	✓ KTBG 0400	400	320
	✓ KTBG 0500	500	380
	KTBG 0600	600	500
	KTBG 0700	700	550
	KTBG 0800	800	600
	KTBG 0900	900	650
	KTBG 1000	1000	700

\*ราคานี้ยังไม่รวม VAT 7% / ราคาอาจมีการเปลี่ยนแปลงโดยไม่ต้องแจ้งล่วงหน้า

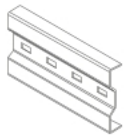
**อุปกรณ์เคเบิลเทรย์ ซุบักลวานโซ CONNECTOR SYSTEM KTZG**

✓ **ข้อต่อตรง**  
รหัส / CODE : KTZG 0001  
ราคา / PRICE : 70

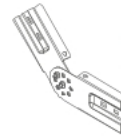

✓ **ข้อต่อโยกขึ้นลง**  
รหัส / CODE : KTZG 0002  
ราคา / PRICE : 140



✓ **ข้อต่อลงตู้**  
รหัส / CODE : KTZG 0003  
ราคา / PRICE : 100

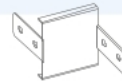

✓ **ข้อลดความกว้าง 10 cm.**  
รหัส / CODE : KTZG 0004  
ราคา / PRICE : 80

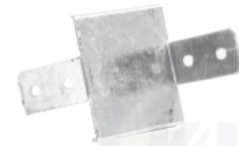

✓ **ข้อยึดเพดาน**  
รหัส / CODE : KTZG 0005  
ราคา / PRICE : 45

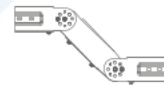

✓ **ข้อโยกค้อมมา**  
รหัส / CODE : KTZG 0006  
ราคา / PRICE : 350



✓ **แผ่นกั้นกลาง ยาว 2440 mm.**  
รหัส / CODE : KTZG 0007  
ราคา / PRICE : 504/อัน



✓ **แป้นยึดทำแพง**  
รหัส / CODE : KTZG 0008  
ราคา / PRICE : 70

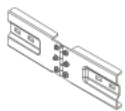

✓ **ข้อต่อบานพับ**  
รหัส / CODE : KTZG 0009  
ราคา / PRICE : 190



✓ **เจลิค**  
รหัส / CODE : KTZG 0010  
ราคา / PRICE : 80



\*ราคานี้ยังไม่รวม VAT 7% / ราคาอาจมีการเปลี่ยนแปลงโดยไม่ต้องแจ้งล่วงหน้า